

Varenummer: 432000360

Beskrivelse: Rota-fix spændelement A 360x455  
Stål

Note: Kort byggeform. Ikke selvcentrerende. Ingen aksial forskydning af nav ved montage.

## Mål

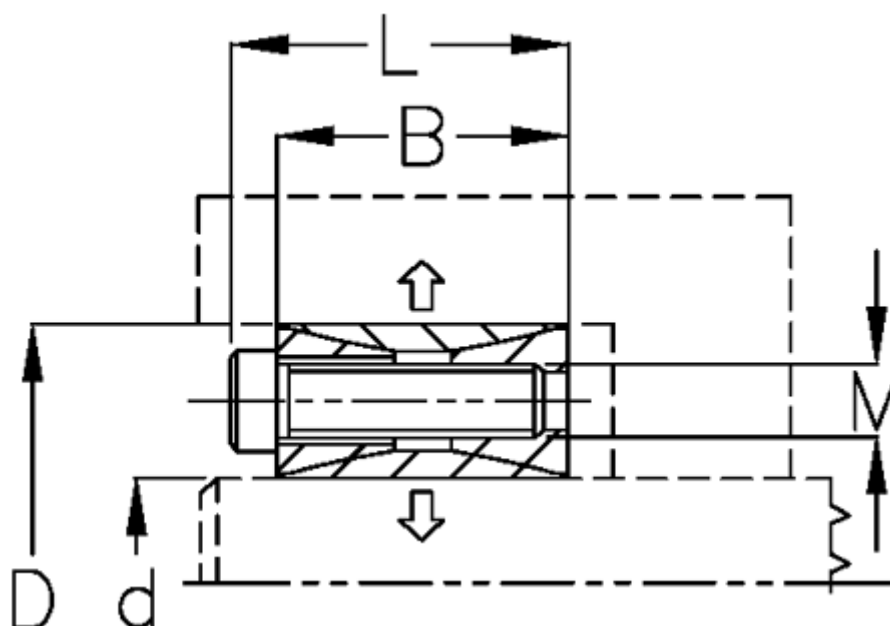

B mm	= 90
d H8 mm	= 360455
D mm	= 455
F kN aksialkraft	= 1844.0
L mm	= 112
M mm	= M22
Overfladeruheid	= R? ? 3.2 $\mu$ m
P N/mm <sup>2</sup> fladetryk på aksel/nav	= 128

T Nm drejningsmoment	= 332000
Tolerance	= Aksel k11-h11, Nav M
Ts Nm boltetilspændingsmoment	= 820.0